



IMPORTANTE



Por favor, lee completamente y con atención este instructivo, antes de realizar cualquier acción con el equipo, para saber cómo utilizarlo adecuadamente.

La información es presentada únicamente como referencia; debido a actualizaciones pueden existir diferencias. Las imágenes mostradas son ilustrativas. El diseño y el funcionamiento del producto pueden variar sin previo aviso. Consulta nuestra página www.steren.com para obtener la versión más reciente de este manual.

PRECAUCIONES

- No instales la cámara en lugares con altas temperaturas, bajo luz solar directa o cerca de equipos que generen calor.
- El producto tiene grado de protección IP66; sin embargo, no debe exponerse a chorros directos o continuos de agua, ni debe ser sumergido.
- Evita que las conexiones de red y de alimentación estén expuestas al agua o a la humedad.
- Usa este equipo lejos de fuentes de calor o frío extremos.
- No instales o desinstales la memoria microSD mientras la cámara esté encendida.
- No deseches el producto en tiraderos comunes. Contacta a la autoridad encargada del correcto tratamiento de residuos o desechos electrónicos en tu localidad, o acude a una planta de reciclaje.
- Los niños deben ser supervisados para asegurarse de que no empleen el aparato como juguete.
- No intentes abrir el equipo; puede ocasionar un mal funcionamiento y se anulará la garantía.

La operación de este equipo está sujeta a las siguientes dos condiciones: (1) es posible que este equipo o dispositivo no cause interferencia perjudicial y (2) este equipo o dispositivo debe aceptar cualquier interferencia, incluyendo la que pueda causar su operación no deseada.

Para realizar este instructivo, se utilizó un dispositivo con sistema operativo Android 11 y la aplicación *Steren Home* (versión 1.2.0). Las imágenes se muestran para ejemplificar el procedimiento; sin embargo, este puede ser distinto en otras versiones del sistema y de la aplicación.

ÍNDICE

CONTENIDO Y DESCRIPCIÓN	4
CONEXIÓN	5
INSTALACIÓN DE UNA MEMORIA	5
REINICIO DEL SISTEMA	6
CONTROL DESDE LA APP <i>STEREN HOME</i>	6
Registrar una cuenta de usuario	6
Configuración Wi-Fi	9
Interfaz de la app	13
Menú de Opciones	14
Menú de Ajustes	16
Configuración de grabación	17
Cómo compartir el control con otros usuarios	17
Activar el servicio de Almacenamiento en la Nube	19
Vincular el dispositivo con un asistente de voz	21
VISUALIZACIÓN WEBRTC	22
INSTALACIÓN	23
ESPECIFICACIONES	24

CONTENIDO Y DESCRIPCIÓN

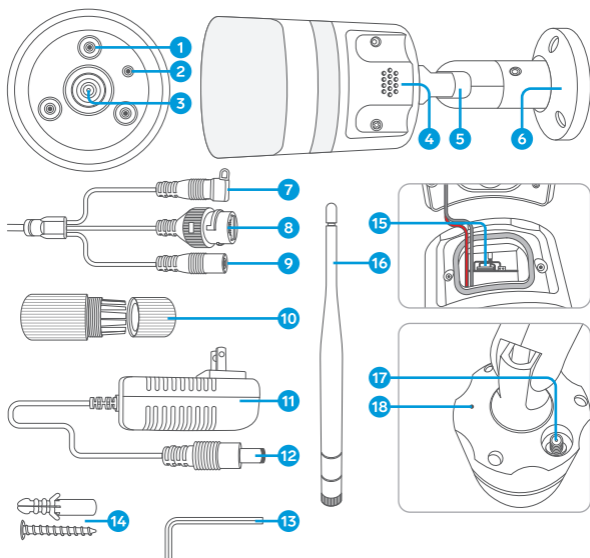

1. Infrarrojos LED
2. Fotorresistencia
3. Lente
4. Bocina
5. Articulación
6. Base de sujeción
7. Reinicio
8. Jack RJ45 para cable Ethernet
9. Jack invertido de 2,1 mm

10. Protector para cable Ethernet
11. Convertidor de voltaje
12. Plug invertido de 2,1 mm
13. Llave Allen
14. Pijas y taquetes (x3)
15. Ranura para memoria microSD
16. Antena Wi-Fi
17. Conector para antena Wi-Fi
18. Micrófono

CONEXIÓN

Utiliza el convertidor de voltaje para conectar la cámara a un contacto eléctrico.

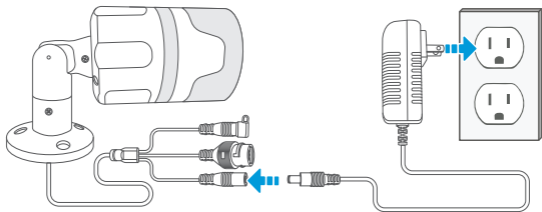

Al conectar la cámara, se escuchará un sonido. Esto indica que la cámara está en espera de conexión Wi-Fi.

INSTALACIÓN DE UNA MEMORIA



Coloca o retira la memoria solo cuando la cámara no esté energizada.

- 1 Retira con cuidado la tapa protectora del compartimento de la tarjeta de memoria.
- 2 Instala una memoria microSD de hasta 128 GB (de venta por separado).
- 3 Coloca nuevamente la tapa protectora, verificando que cierre completamente en todos los bordes.

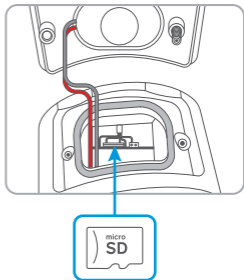

REINICIO DEL SISTEMA

Si por algún motivo, el sistema presenta un mal funcionamiento, presiona el botón de **Reinicio** hasta que escuches un sonido (beep) de confirmación.

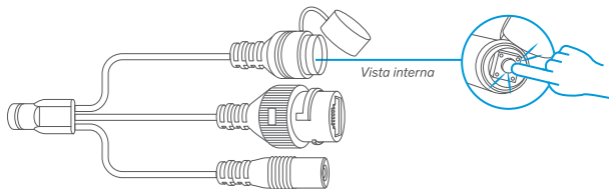

CONTROL DESDE LA APP STEREN HOME

• Registrar una cuenta de usuario

- 1 En tu celular, ingresa a la tienda de aplicaciones para descargar e instalar la app *Steren Home*.



Steren Home
Electrónica Steren

- 2 Abre la aplicación. Selecciona **Crear cuenta nueva**, y acepta la **Política de privacidad**.

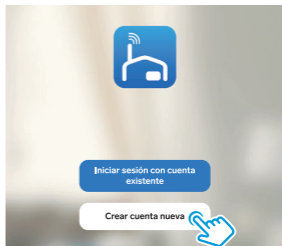

- 3 Para registrar tu cuenta, selecciona el país e introduce tu correo electrónico. Al finalizar, toca en la opción **Obtenga el código de verificación**.

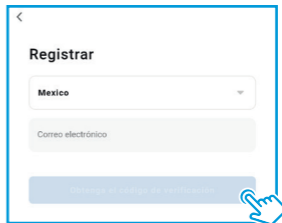

- 4 Introduce el código que recibiste, y crea una contraseña para la nueva cuenta. Presiona **Finalizado** para concluir el proceso.

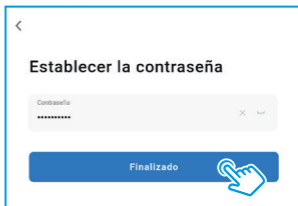

- 5 Confirma los permisos de uso de la aplicación. Después, selecciona **Ir a la aplicación**.

Necesitamos los siguientes permisos para ofrecerle mejores servicios:



Las siguientes funciones se pueden habilitar o inhabilitar en los ajustes de la aplicación.

✓ Acceder a los datos
Permitimos recopilar datos relacionados con el uso del producto. Las funciones básicas seguirán disponibles, aunque inhabilite los permisos.

✓ Tendencias
Permitimos recomendar contenido mediante anuncios y notificaciones. Si lo inhabilita, no le enviaremos nada de su interés.

Ir a la aplicación 

Configuración Wi-Fi

Se recomienda que mantengas encendido el Bluetooth de tu dispositivo.

- 1 En la app, selecciona el ícono + (del lado derecho superior) y después **Agregar dispositivo**. Elige la clasificación **Video Vigilancia** y, por último, la opción **Cámara de seguridad inteligente (Wi-Fi)**.

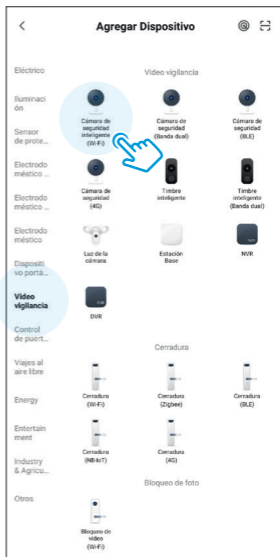

- 2** Una vez que la cámara haya sido conectada al contacto eléctrico y esté emitiendo sonidos (beeps) pausados, en la app selecciona **asegúrese de que el indicador parpadee...** y después la opción **Siguiente**.

Si no se ha emitido un mensaje y/o no escuchas los tonos pausados...

- Revisa la conexión eléctrica. Asegúrate de que la cámara esté recibiendo energía.
- Presiona el botón de **Reinicio** hasta escuchar un aviso, para regresar la cámara a los parámetros de fábrica.

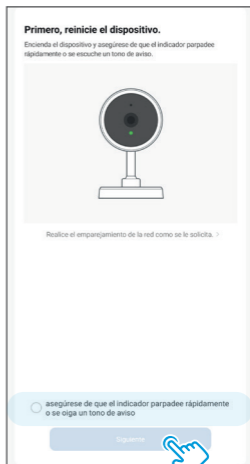

- 3** Introduce la contraseña de la red Wi-Fi en la que se conectará el equipo, y presiona **Siguiente**.



- 4 Coloca tu celular con el código QR frente a la cámara. Cuando escuches un sonido, presiona **Oír el tono de aviso**.

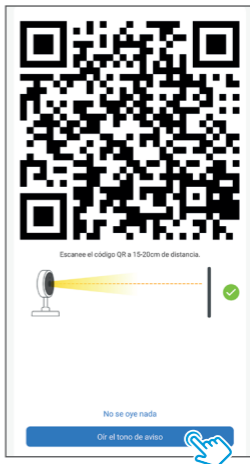
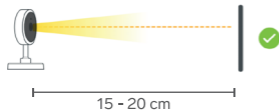

- 5 Espera hasta que se realice la conexión. Después, elige un nombre para identificar el equipo. Presiona **Finalizado** para concluir el proceso.

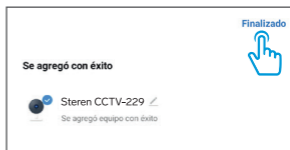

Conexión con cable de red

Después de realizar la configuración Wi-Fi, si lo requieres, conecta un cable de red¹ entre la cámara y un router¹. Esto hará que la conexión sea más estable, y es útil cuando la señal Wi-Fi no llega bien al punto de instalación de la cámara.

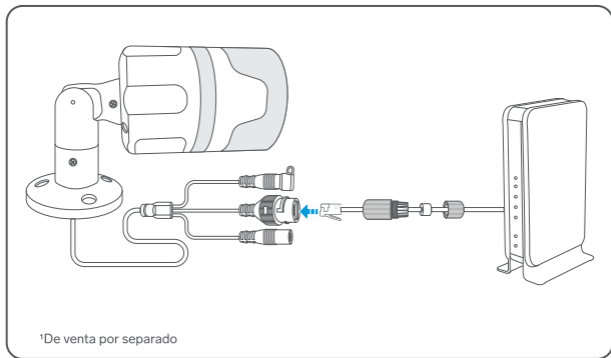

Interfaz de la app

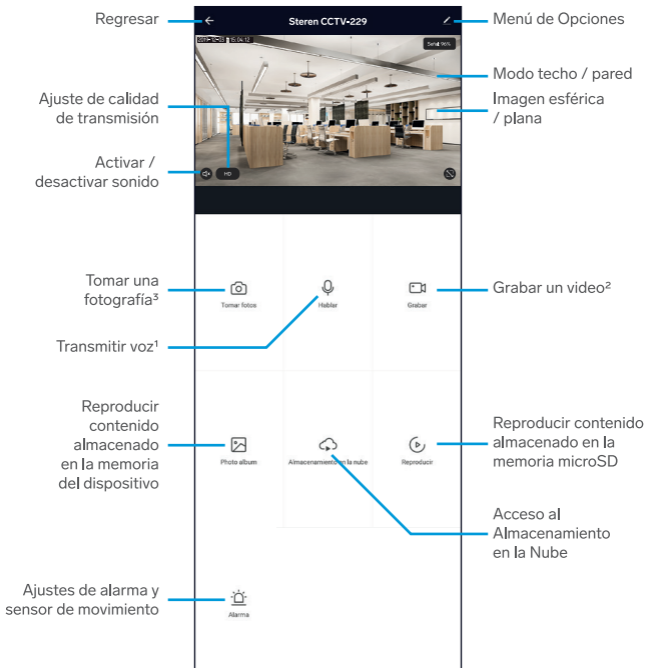

¹Presiona para transmitir un mensaje de voz que se escuchará en la cámara.

²Presiona para iniciar una grabación que se almacenará en la memoria del celular.

³Presiona para capturar una imagen que se almacenará en la memoria del celular.

Menú de Opciones

Selecciona el botón **Menú de Opciones**, para desplegar el siguiente menú:

Reproducción de los archivos de la memoria microSD

En la interfaz de visualización presiona



The screenshot shows a video player interface titled "Replay" with a timestamp of "00:11:12-05 | 12.04.12". The video content shows an office interior. The player controls include a play/pause button, a volume icon, and a full-screen icon. Below the video, there are three menu options: "Fecha" (with a calendar icon), "Grabar" (with a video camera icon), and "Tomar fotos" (with a camera icon). Blue lines connect these icons to descriptive text on the left and right sides of the page.

Inicia o pausa la reproducción.

Ajusta la hora para buscar en los archivos.

Elige una fecha de visualización.

Captura un video para guardarlo en el teléfono.

Captura una fotografía para guardarla en el teléfono.

Activar una alarma por detección de movimiento

1 En la interfaz principal, presiona el icono de **Alarma** 

2 Presiona en el switch de **Activar alarma por movimiento** para habilitar o deshabilitar esta función.

3 Una vez que la alarma esté activada, determina el nivel de sensibilidad.

4 Selecciona **Programación** y después **Añadir**. Finalmente, elige el rango del horario de detección y presiona en **Guardar**.

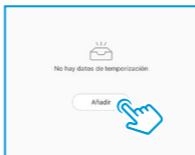
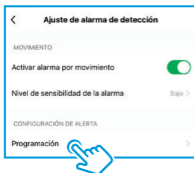
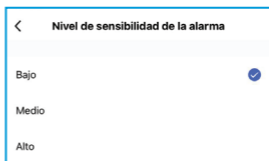

Acceso al Almacenamiento en la Nube

Revisa la sección “Activar el servicio de Almacenamiento en la Nube”.

Menú de Ajustes

Item	Description
← Ajustes	Regresar
Steren CCTV-229	Personalizar: nombre, ícono y ubicación
Información de equipo	Información del equipo
Escena automática y automatización	Sin función
Control de terceros compatible	
amazon alexa / Google Home	Vincular un asistente de voz
Ajustes básicos	
Ajustes de funciones básicas	Ajustes básicos (modo de audio y rotación de imagen)
Ajustes avanzados	
Ajuste de alarma de detección	Ajuste de detección por movimiento / audio
Almacenamiento	
Ajustes de tarjeta de memoria	Ajustes de memoria
Grabar	
Recording settings	Ajustes de grabación
Servicio de valor añadido	
Comprar VAS	Activar el servicio de Almacenamiento en la Nube
Recordatorio de falta de conexión	
Recordatorio de falta de conexión <input type="checkbox"/>	Enviar notificaciones por pérdida de conexión
Otros	
Preguntas frecuentes y comentarios >	
Compartir equipo	Compartir el control del equipo con otros usuarios
Agregar a la pantalla de inicio	Agregar el equipo a la pantalla principal
Actualización del dispositivo <small>Es la última versión</small>	Actualización del firmware de la cámara
Eliminar dispositivo	Eliminar la cámara de la app

Configuración de grabación

- 1 En la interfaz principal de la app, selecciona el ícono  (en el lado derecho superior) para acceder al menú de Ajustes.
- 2 Selecciona **Recording settings** y comienza a configurar la grabación de archivos.

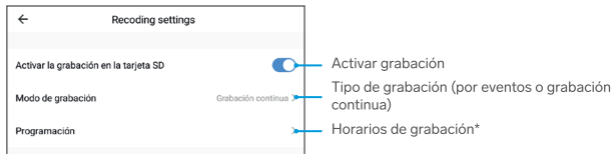

*Si deseas grabar las 24 h del día, no configures ningún horario.

Cómo compartir el control con otros usuarios

Para que otro usuario también pueda controlar este dispositivo desde su celular, previamente debe de haber instalado la aplicación *Steren Home* y tener una cuenta registrada.

- 1 En la interfaz principal de la app, selecciona el ícono  (en el lado derecho superior) para acceder al menú de Ajustes.

- 2 Elige la opción **Compartir equipo**. Después, selecciona **Añadir lo compartido**.

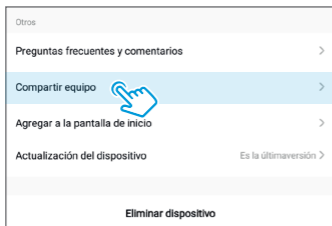

- 3 Selecciona **Compartir con la cuenta Steren Home**.



- 4 En la casilla **País / Zona**, selecciona **México**. Luego, introduce el correo electrónico o el número telefónico de la persona con quien compartirás el control del dispositivo; presiona **Finalizado**.

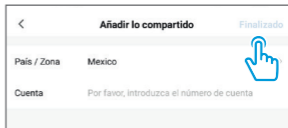

En la pantalla principal de la app del otro usuario, se agregará automáticamente el dispositivo y podrá empezar a controlarlo.

Activar el servicio de Almacenamiento en la Nube

Este servicio te permite almacenar en una “Nube virtual” los videos capturados desde la cámara. De esta manera, aunque tu cámara sea desconectada, destruida o robada, podrás acceder a las grabaciones de los últimos días.

Antes de activar este servicio, ten en cuenta que su uso genera un cargo monetario.

1 En la interfaz principal de la app, selecciona el ícono  (en el lado derecho superior) para acceder al menú de Ajustes.

2 Elige la opción **Comprar VAS**.

3 Selecciona **Activar** y, después, **Enviar**.

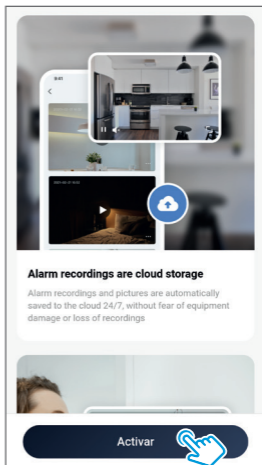
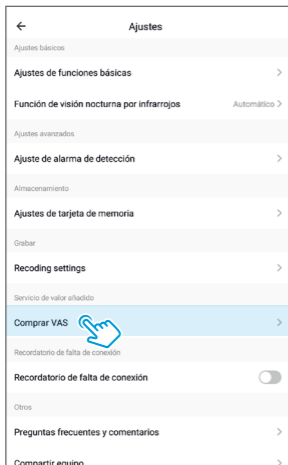

- 4 Para terminar, elige el paquete que deseas contratar y concluye la compra. Selecciona **Suscríbese ahora**.

Almacenamiento en la nube

Recomendación

suscripción

Premium Plan (Monthly)
Event recording for past 14 days. This service is valid for 30 days. **\$ 4.49**
Período de suscripción: 30Día

suscripción

Basic Plan (Monthly)
Event recording for past 7 days. This service is valid for 30 days. **\$ 2.99**
Período de suscripción: 30Día

suscripción





Elite Plan (Monthly)
Event recording for past 30 days. This service is valid for 30 days. **\$ 5.99**
Período de suscripción: 30Día

Premium Plan (Monthly)
Event recording for past 14 days. This service is valid for 30 days. **\$ 4.49**

Suscríbese ahora 



Almacenamiento en la nube

Seleccione el dispositivo para el que desea habilitar el almacenamiento en la nube para videos.

-  Steren CCTV-232
-  STEREN CCTV-219
-  CCTV-235
-  Steren CCTV-228

Elegir forma de pago Cancelar

Premium Plan (Monthly) (USD) \$ 4.49

-  Tarjeta de crédito / débito
-  PayPal

Pagar ahora

El pago está de acuerdo [Acuerdo de almacenamiento en la nube para videos](#)

Vincular el dispositivo con un asistente de voz

- 1 En la interfaz principal de la app, selecciona el ícono  (en el lado derecho superior) para acceder al menú de Ajustes.
- 2 Dentro del apartado **Control de terceros compatible**, selecciona el asistente de voz que deseas utilizar (Alexa o Google Assistant) y sigue las indicaciones para la vinculación.

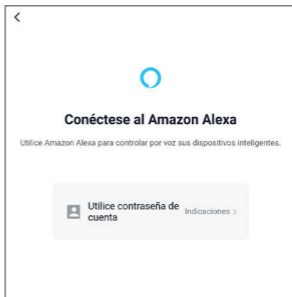
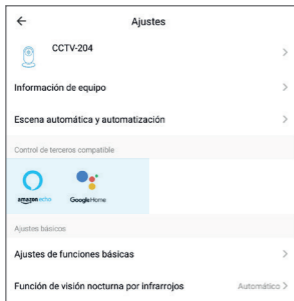

- 1 Accede al sitio <https://ipc-us.ismartlife.me/login>



- 2 En la app *Steren Home*, dirígete a la parte inferior y selecciona el apartado **Yo**.

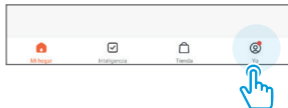

- 3 Selecciona la opción de escaneo, y escanea el código que se muestra en la página web.

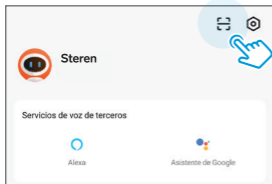

- 4 Permite los accesos en la app y en la página web. Espera a que se cargue la imagen de la o las cámaras que tengas en la aplicación.

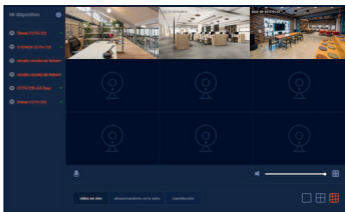

INSTALACIÓN

- 1 Atornilla la antena Wi-Fi en el conector correspondiente.

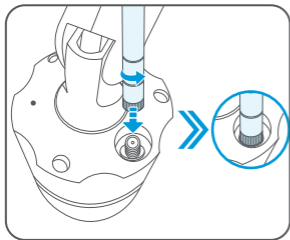

- 2 Utiliza la base como plantilla para marcar 3 puntos en la superficie donde instalarás la cámara. Luego, realiza las perforaciones.

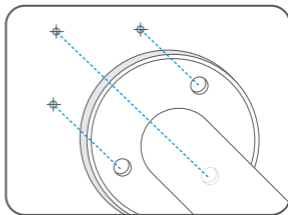

- 3** Introduce los taquetes en los orificios. Después, coloca la parte trasera de la base de sujeción y fíjala con las pijas.

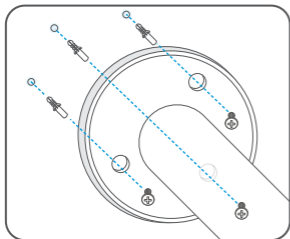

- 4** Atornilla la base.

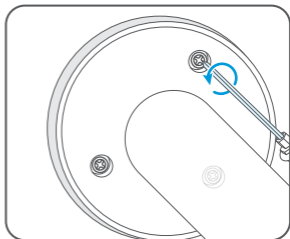

ESPECIFICACIONES

Alimentación: 12 V $\overline{\text{---}}$ 1 A
Iluminación mínima: 0,01 lx
Compresión de video: H.264 1 080p
Protocolo: TCP/IP
Red inalámbrica: 802.11b/g/n

Convertidor de voltaje

Alimentación: 100 – 240 V~ 50 – 60 Hz 0,5 A
Salida: 12 V $\overline{\text{---}}$ 1 A

Las especificaciones pueden cambiar sin previo aviso.

PÓLIZA DE GARANTÍA

Producto: Cámara Wi-Fi / Ethernet Full HD para exterior
Modelo: CCTV-229
Marca: Steren



Esta póliza garantiza el producto por el término de un año en todos sus componentes y mano de obra, contra cualquier defecto de fabricación y funcionamiento, a partir de la fecha de entrega.

CONDICIONES

1. Para hacer efectiva la garantía, debe presentarse esta póliza, factura o comprobante de compra y el producto, en el lugar donde fue adquirido o en Electrónica Steren S.A. de C.V.
2. Electrónica Steren S.A. de C.V. se compromete a reparar el producto en caso de estar defectuoso, sin ningún cargo al consumidor. Los gastos de transportación serán cubiertos por el proveedor.
3. El tiempo de reparación en ningún caso será mayor a 30 días, contados a partir de la recepción del producto en cualquiera de los sitios donde pueda hacerse efectiva la garantía.
4. El lugar donde se pueden adquirir partes, componentes, consumibles y accesorios, así como hacer válida esta garantía es en cualquiera de las direcciones mencionadas posteriormente.

ESTA PÓLIZA NO SE HARÁ EFECTIVA EN LOS SIGUIENTES CASOS:

1. Cuando el producto ha sido utilizado en condiciones distintas a las normales.
2. Cuando el producto no ha sido operado de acuerdo con el instructivo de uso.
3. Cuando el producto ha sido alterado o reparado por personal no autorizado por Electrónica Steren S.A. de C.V.

El consumidor podrá solicitar que se haga efectiva la garantía ante la propia casa comercial donde adquirió el producto.

Si la presente garantía se extraviara, el consumidor puede recurrir a su proveedor para que le expida otra póliza, previa presentación de la nota de compra o factura respectiva.

DATOS DEL DISTRIBUIDOR

Nombre del Distribuidor _____

Domicilio _____

Fecha de entrega _____

ELECTRÓNICA STEREN S.A. DE C.V.

Biólogo Maximino Martínez, núm. 3408, col. San Salvador Xochimanca, Azcapotzalco, Ciudad de México, C.P. 02870, RFC: EST850628-K51

STEREN PRODUCTO EMPACADO S.A. DE C.V.

Autopista México-Querétaro, Km 26.5, sin número, Nave Industrial 3-A, col. Lomas de Boulevares, Tlalnepantla de Baz, Estado de México, C.P. 54020, RFC: SPE-941215-H43

En caso de que tu producto presente alguna falla, o si tienes alguna duda o pregunta, por favor, llama a nuestro Centro de Atención a Clientes, en donde con gusto te atenderemos en todo lo relacionado con tu producto Steren.

Centro de Atención a Clientes: (55) 15 16 60 00





Atención a clientes
(55) 1516 6000

 /steren.mexico
 @steren.oficial
 SterenMedia

comentarios@steren.com.mx

www.steren.com.mx

